

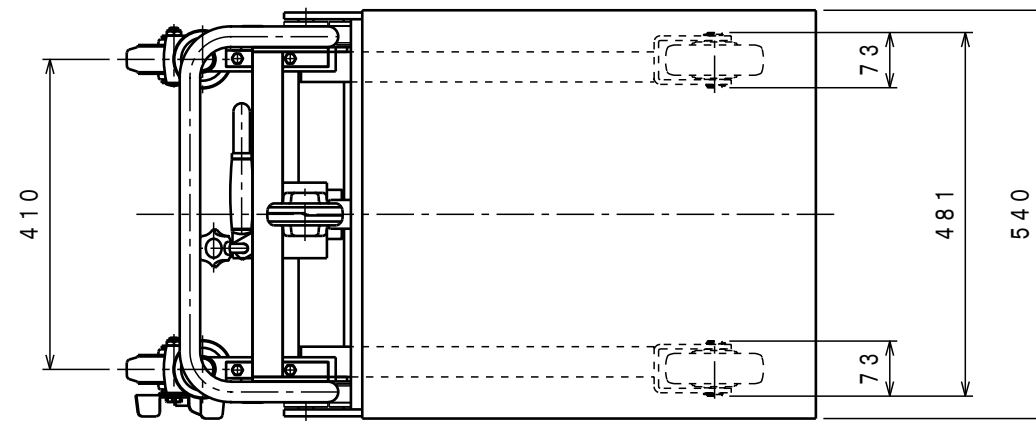

ATTACHED PARTS			
No.	NAME · SIZE	QTY	COMMENT



仕様

型式	SC-2-8SU	
最大積載質量	200 kg	
ロードセンター	300 mm	
全長	910 mm	
全巾	540 mm	
全高	975 mm	
テ ー プ ル	最低高さ	160 mm
	最高高さ	800 mm
	巾×長さ	540×600 mm
足踏ポンプ	φ18 mm	
ペダル回数	約 15 回	
ポンプペダル力	約 470 N	
車体質量	約 52 kg	

- *ステンレス製サントカー。(HL仕上げ)
- *ポンプ・ペダル部は、メッキ仕上げ。
- *無給油メッキチェーン使用。

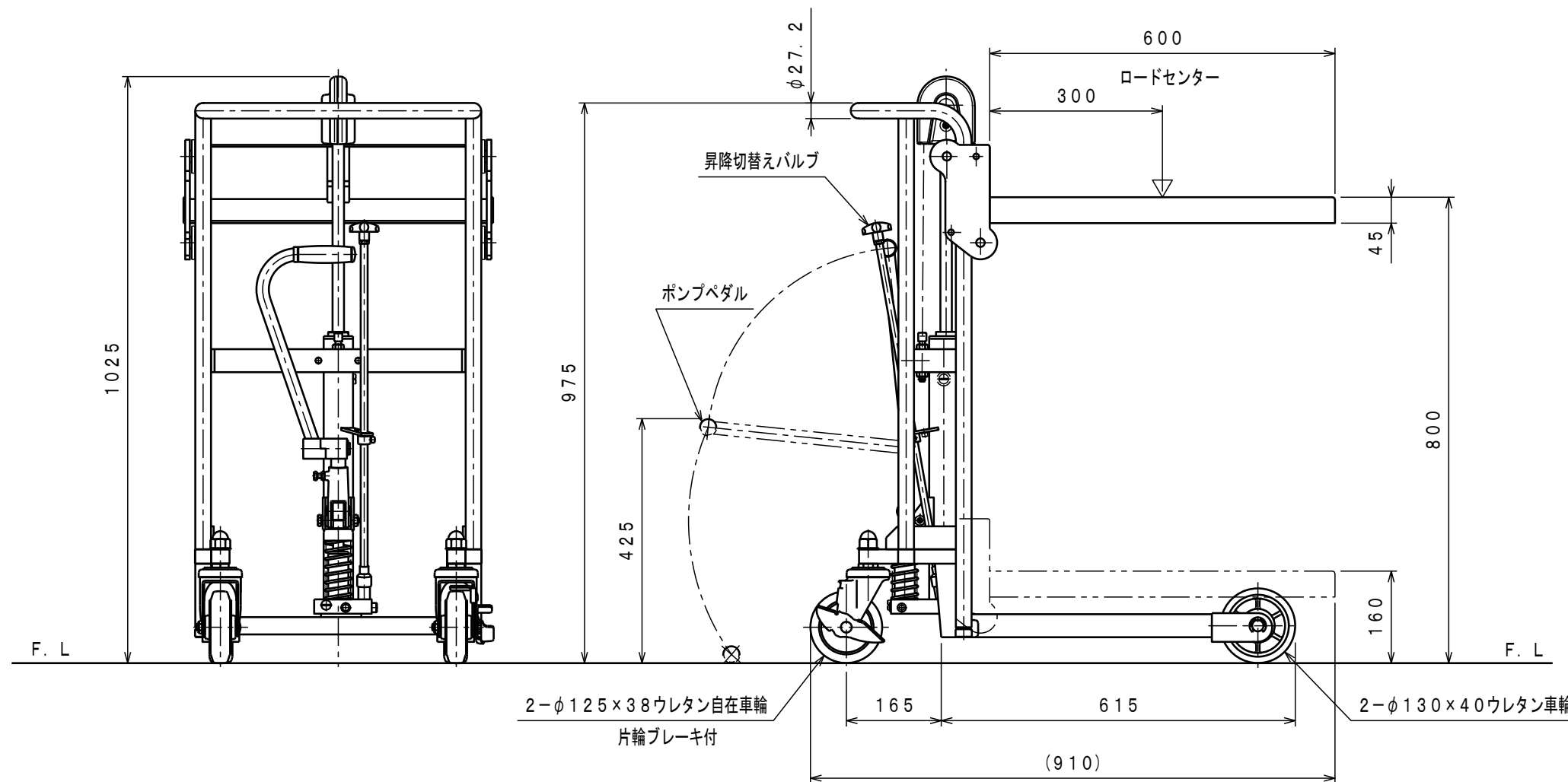

No.	N A M E	MATERIAL·DWG No	QTY	COMMENT
TITLE		サントカー	DATE 2011年12月 13日	
TYPE		SC-2-8SU	PARTS NO. SBS0001. CSD	
APPROVED	CHK	DRAWN	SCALE	DWG NO.
	小牧	小牧	1/10	SBS0001-1

△	REASON	CHANGE No.	SIGN
	REVISION		

株式会社 **をくだ屋技研**