

フットスイッチ (コード長さ約3m)

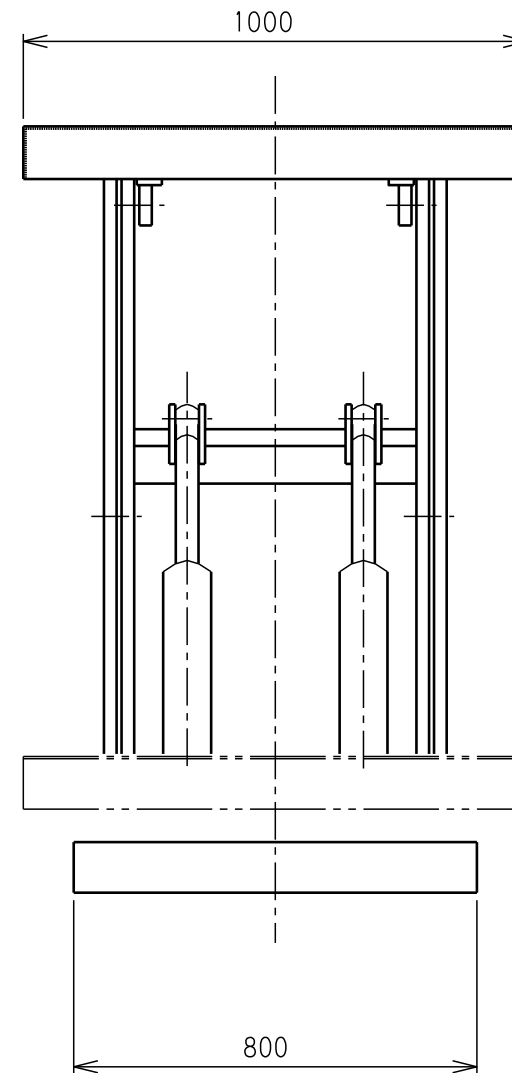
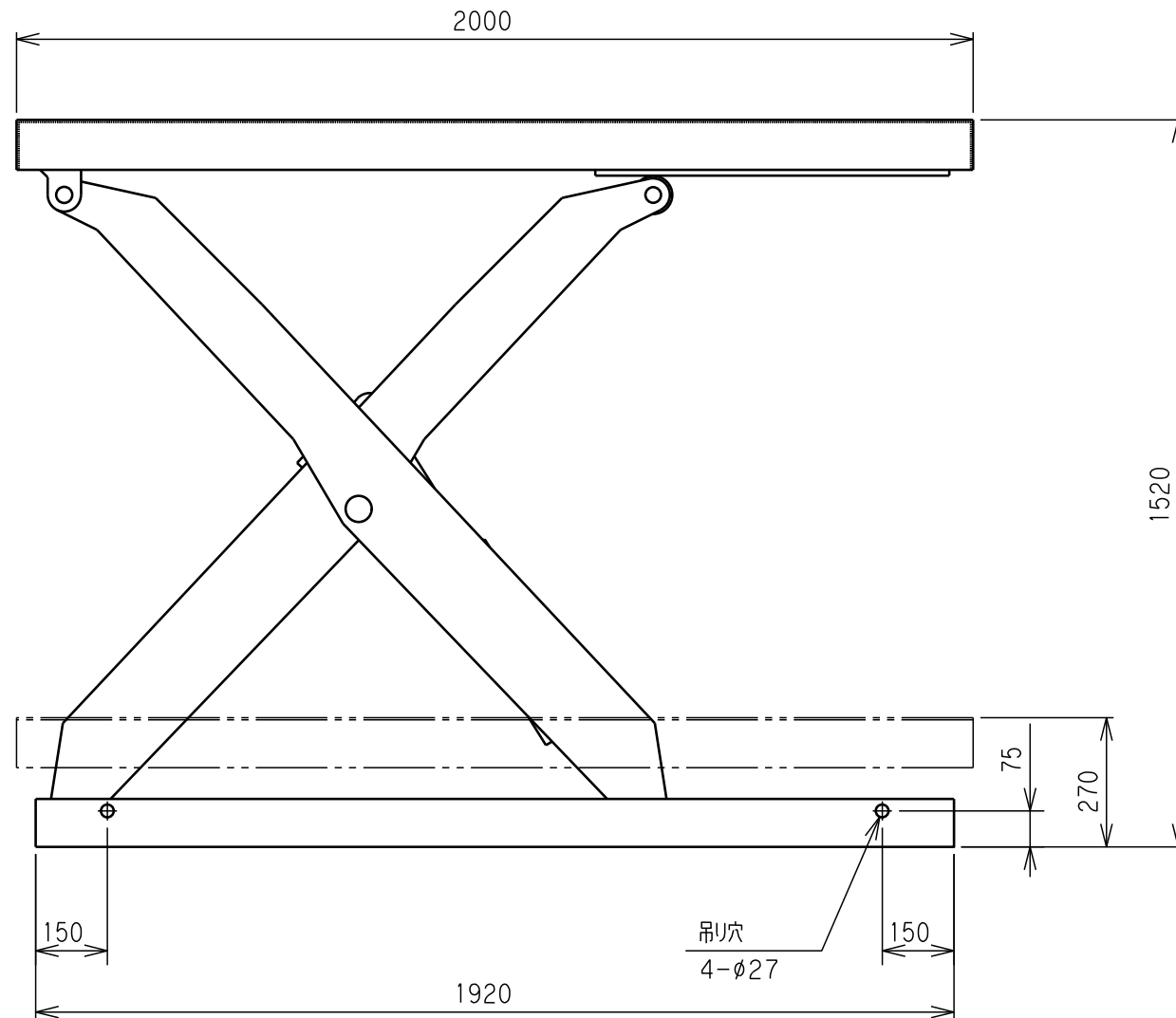

ATTACHED PARTS			
No.	NAME・SIZE	QTY	COMMENT

諸元	仕様寸法
型式	LT-F300-1020
テーブル寸法	1000 x 2000 mm
最高高さ	1520 mm
最低高さ	270 mm
積載荷重	3000 kg
上昇時間	約70/59 (50/60Hz)
下降時間	調整可能
ポンプ	14.0 MPa 4.2/5.1 L/min
電源	3相A.C. 200/220 V 50/60 Hz
電動機	1.5 kW 4 P 全閉自冷型
操作方法	フットスイッチ
油圧ユニット	内装式
塗装色	マンセル 10 G 5/5.5
質量	約 690 kg

No.	NAME	MATERIAL・DWG No	QTY	COMMENT
TITLE		リフトテーブルコティ	DATE 2013年 6月 10日	
TYPE		LT-F300-1020	PARTS NO.	
APPROVED	CHK	DRAWN	SCALE	DWG NO.
	土橋	奥野	1/15	JH-10035

△	REASON	CHANGE No.	SIGN
REVISION			

株式会社 **おくだ屋技研**