

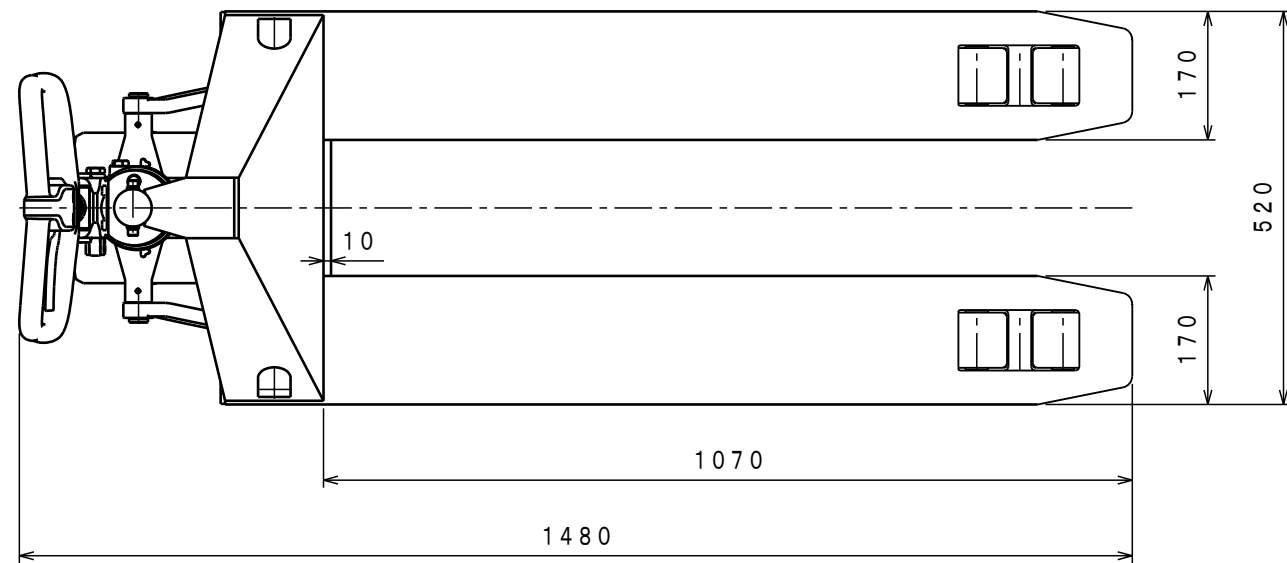

ATTACHED PARTS			
No.	NAME · SIZE	QTY	COMMENT



仕様

型式	CP-30S-107	
最大積載質量	3000 Kg	
全長	1480 mm	
全巾	520 mm	
全高	1170 mm	
フォーク	最低高さ	85 mm
	最高高さ	205 mm
	巾×長さ	520×1070 mm
プランジャーポンプ	φ15 mm	
ハンドル操作回数	約 16 回	
車体質量	約 100 Kg	

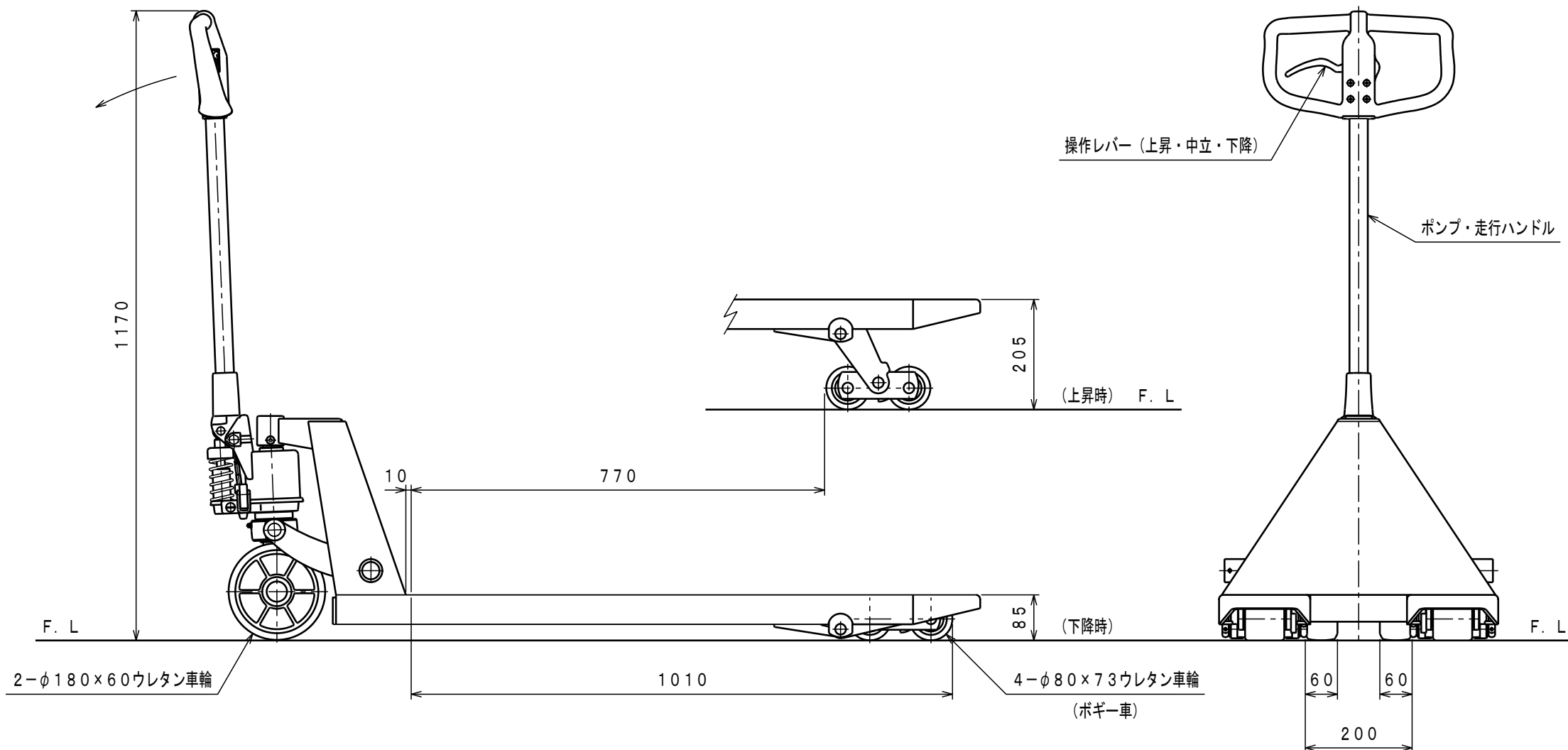

No.	N A M E	MATERIAL·DWG No	QTY	COMMENT
TITLE		キャッチパレットトラック	DATE 06年 6月 8日	
TYPE		CP-30S-107	PARTS NO. CP-30S107. CSD	
APPROVED	CHK	DRAWN	SCALE	DWG NO.
	市原	今村	1/10	CP-30S107

△	REASON	CHANGE No.	SIGN
REVISION			

株式会社 **をくだ屋技研**